



A linha **Arkton** tem seu nome carinhosamente inspirado em nossos grandes parceiros e formadores de opinião: os arquitetos (Arkitektôn - nome de origem grega que significa construtor, principal "origem de arquiteto"). Foram agregadas atualizações e upgrades que acompanham as últimas tendências de design, tecnologia e funcionalidade.

### FICHA TÉCNICA







EAN .....	7899100675750
Voltagem .....	220 V
Frequência .....	60 Hz
Medidas (LxAxP) .....	59,5x59,5x50 cm
Med. embalado (LxAxP) .....	60,5x76x68 cm
Peso líquido .....	28 kg
Peso bruto .....	34 kg
Material .....	aço inox
Potência total .....	1930 W
Consumo diário .....	1.93 kWh
Consumo mensal .....	57.9 kWh/mês
Consumo de água/ciclo .....	10 L
Pressão da água .....	0.04 - 1.00 MPa
Ruído .....	49 dB
Bitola do fio .....	2,5 mm <sup>2</sup>



### BENEFÍCIOS

8 serviços.

6 programas de lavagem.

-  **AUTO:** para pouca louça, normal ou muito suja, com ou sem alimentos secos.
-  **INTENSIVE:** para louças com sujeira mais pesada, como panelas e frigideiras.
-  **ECO:** para louças normalmente sujas. Maior eficiência em termos de consumo de energia e água.
-  **GLASS:** para louças delicadas, como taças e copos de vidro.
-  **RAPID:** Lavagem mais curta para cargas levemente sujas que não precisam de secagem.
-  **SELF-CLEANING:** limpeza eficaz da própria máquina de lavar louça.

Adiar início em até 24 horas.

2 cestos para louças e 2 suportes para talheres.

Pode ser instalado a **70cm da base**, não sendo necessário se abaixar para utilizar o aparelho.

### DETALHES

- » Design moderno built in.
- » Tamanho compacto.
- » Comando digital.
- » Painel frontal para melhor visualização das funções.
- » Trava de segurança.

## PARTES

### Filtro



Limpar após cada lavagem de louça

### Reservatório de sal

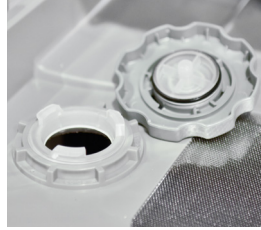

Utilizado somente na Europa, devido às substâncias da água.

### Reservatório de sabão líquido e secante



### Suportes de talheres

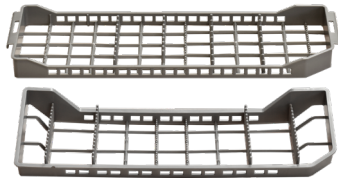

## ORIENTAÇÕES

- » É indispensável a instalação com fio terra.
- » Necessário entrada e drenagem de água.
- » Os produtos utilizados na lava-louças são sabão líquido específico e líquido secante.
- » Pratos acima de 25cm de diâmetro devem ser colocados depois do braço de pulverização.



Diâmetro dos pratos

## PAINEL

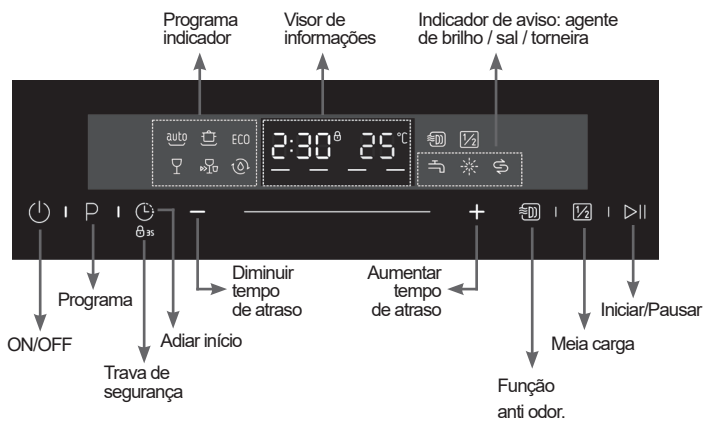

## LIMPEZA

- » Para limpeza interna utilize a função auto-clean do aparelho conforme necessidade.
- » Não utilize produtos abrasivos nem corrosivos, nem esponjas de aço.
- » Limpar o filtro após cada uso.

## INSTALAÇÃO

### Medidas do produto

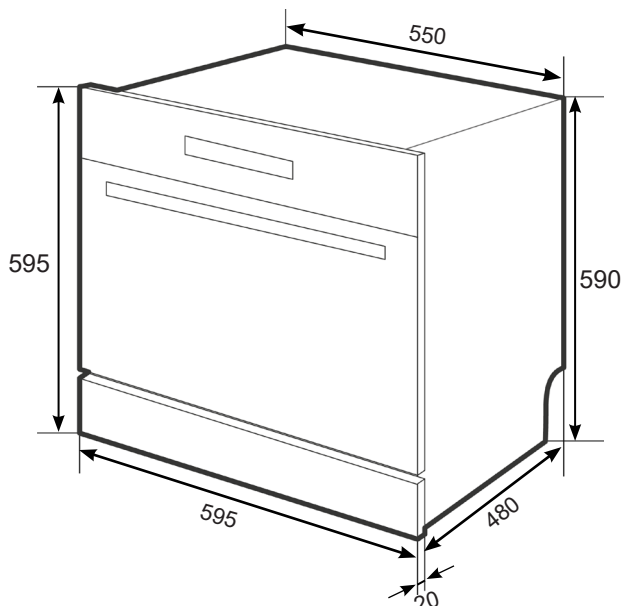

### Medidas do nicho

